



IW6

入墙式音箱
产品说明书

www.hivi.com

前言

感谢阁下选用惠威设计的产品。

惠威源自中国，名誉世界。

1991年，惠威成立。目前已成为世界高级音响制造公司，并以各类电声产品享誉业界。

1997年，惠威收购了拥有多年高级音响生产经验的美国Swans音响公司，原公司总裁及电声设计师Frank Hale先生成为惠威首席设计师。

惠威产品覆盖Hi-Fi高保真、家庭影院、多媒体有源音响、功率放大器、互联网云音响、高保真耳机、汽车音响、专业音响、智能广播、会议系统和扬声器单元制造等多个领域。

惠威的工程师们有着丰富的电声实践经验，研发的各系列产品源于工程师们对电声换能的深刻理解。

惠威拥有各类尖端的电声研发软硬件设施，包括两座国际电声界超大型截止频率分别低至50Hz和60Hz的专业电声消声室，这是研发电声产品及技术开发重要的专业设施，通过这些宝贵的研发资源，惠威的工程师们能够不断挑战声音重放系统的各种极限。

作为Hi-End高级音响制造商，惠威在国际上获得如此评价：惠威以先进的电声科技结合中国精密工业制造，产品拥有卓越的声音品质与性价比。

您所选用的产品均为由惠威设计的高品质产品。惠威希望您带来优美的音乐感受，这是我们的美好愿望。

惠威致力于追求尽善尽美的声音重放，正如惠威的企业理念：

Hear the difference

惠威-专注声音品质

请阁下在使用前仔细阅读产品说明书，这将有助于您更好地对产品进行使用及保养维护。更多资讯请点击 www.hivi.com 前往官网查看。

一、开箱：

本音箱采用优良的包装材料，以保证在运输过程中免受损坏。购买音箱时，请妥善保管相关凭证，作为今后保修维修的凭证。

打开包装后，请确认你是否收到如下物品：

- ✔ 音箱一只
- ✔ 铝制铭牌一个
- ✔ CA4×40螺丝4个(备用)
- ✔ 二维码卡片
- ✔ 面网一个
- ✔ 开孔模板一块
- ✔ PA4×25-BL+ 螺丝12个(其中4个备用)
- ✔ 合格证和保修卡各一份

注：我们建议您保存好原装纸箱和包装材料，以备将来搬运时使用。

二、音箱摆放：

2.0声道音箱系统，音箱摆放于屏幕的左右两侧。将左右两侧的音箱摆放在距聆听者距离相等(或尽量相等)的位置。各音箱距其最近侧面墙的距离也应尽量接近等距离，理想情况下，左右两侧音箱之间的距离应到其距聆听者的距离稍短，音箱高音扬声器高度与听音者耳朵高度一致为佳。如图所示(图一)。

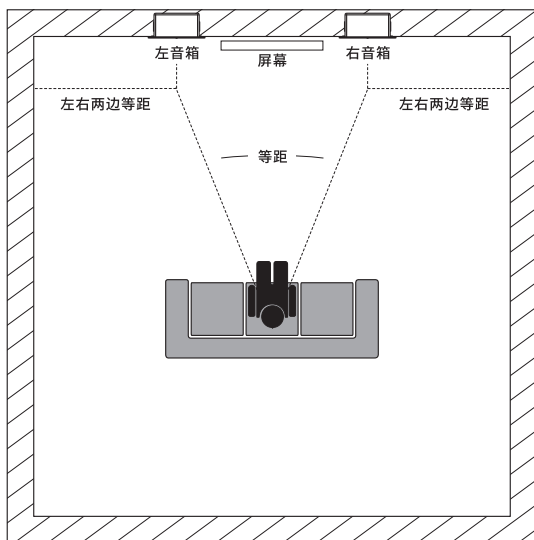

图一

5.1声道音箱系统，包括左右音箱、中置音箱、左右环绕音箱、超低音音箱组成。摆放如图所示(图二)。

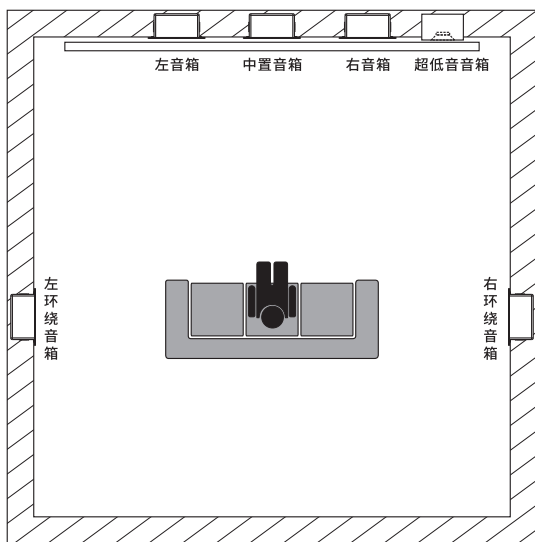

图二

左右音箱的摆放：摆放于屏幕的左右两侧。

中置音箱的摆放：中置音箱在表现人物对白等方面具有非常重要的作用。中置音箱到聆听者的距离应该与左右音箱到聆听者的距离相等，以获得平滑真实的声场。实际摆放中，可以先行确定中置音箱的位置，再调整左右音箱到聆听者的距离。中置音箱的摆放高度最好与左右音箱的高度相同，一般可以放置于电视下方或者上方调整角度。

左右环绕音箱的摆放：环绕音箱用于营造真实的环境音效氛围，环绕音箱可以各自左右正对于聆听者进行摆放(扬声器正对于聆听者耳朵)，或者靠后以前内倾的方式摆放，但音箱与聆听者双耳轴线的角度最好控制在0-20度左右，以符合人耳的基本结构。环绕音箱的摆放高度可以与左右音箱高度基本相同，或者高于聆听者耳朵0.2-0.5米。

超低音音箱的摆放：建议摆放在聆听位置左前方或者右前方的墙角位置，距离墙角两侧约为0.1-1米的距离。为了获得理想的低音效果，具体摆放位置可以通过实际听音决定，可以播放一段低音较丰富的影音节目，调节超低音音箱距墙角两侧的距离与摆放角度，令低音音量感达到你想要的结果。注意超低音音箱应远离家用电器，如电脑显示器及电视机等。

5.1.4声道音箱系统，包括左右音箱、中置音箱、左右环绕音箱、超低音音箱、天空音箱组成。摆放如图所示(图三)。

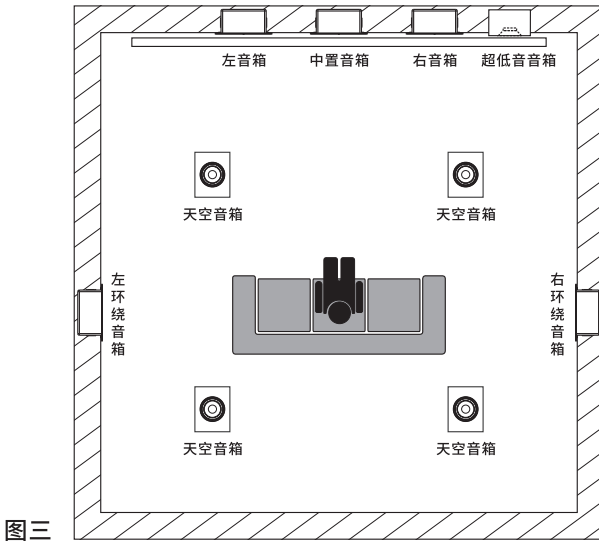

7.1.4声道音箱系统，包括左右音箱、中置音箱、左右环绕音箱、超低音音箱、天空音箱、左右后环绕音箱组成。左右后环绕音箱应放置在背面墙上，相距0.9米至1.8米，摆放如图所示(图四)。

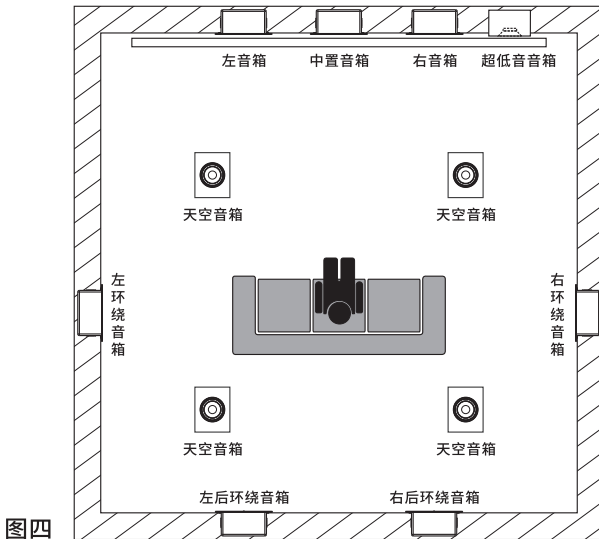

三、接线方式：

音箱在安装选择线缆时，尽可能选择铜芯较粗的无氧铜线材，放置好线管以便日后更换、检查，同时也能起到保护线材的作用。

左右音箱、中置音箱、左右环绕音箱、左右后环绕音箱应该选用相同规格的线材；对于同一组中的所有音箱，如左右音箱和中置音箱为一组，左右环绕音箱和左右后环绕音箱为一组，天空音箱为一组，其放置线缆长度应相同，以确保每组之间的声压相同。

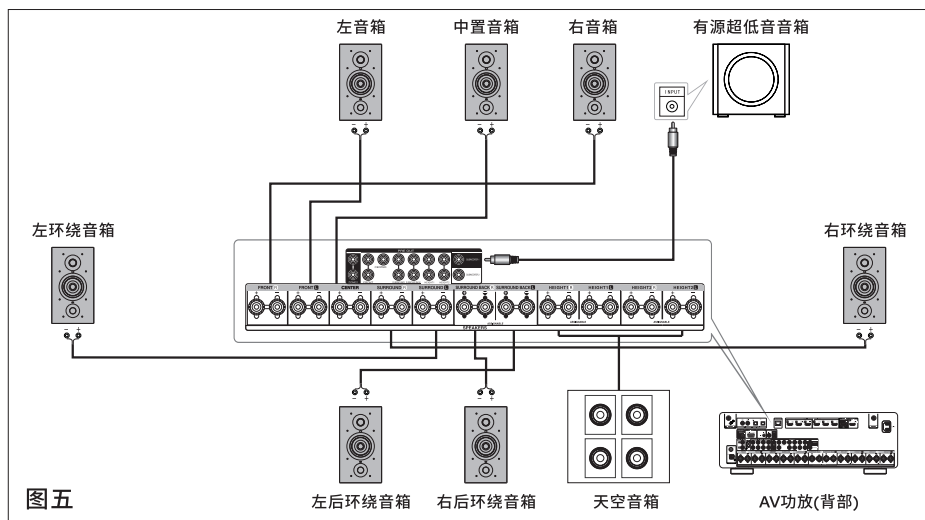

图五为使用有源超低音音箱的接线图，超低音音箱信号输入INPUT与功放的超低音信号输出SUBWOOFER连接。不要将两台功放同时接在音箱的一组接线柱上，这样很容易损坏功放和音箱。不要在功放和音箱连接线之间加接保险丝等器件，这样做会损害音质。

各声道音箱与功放的连接一定要做到正确相位连接，这是获得良好音质的首要条件。连接时注意音箱的输入端子与功放对应声道功率输出的接线端子的相位不能接错：“+”相位对“+”相位，“-”相位对“-”相位。一般的，“+”相位使用红色作为标识，“-”相位使用蓝色、黑色或者白色作为标识。

注意：接线前，必须将连接的所有音响设备的电源开关关闭。

四、AV功放的选择和使用：

AV功放的选择一般要从技术指标匹配和音色走向两方面考虑。

1. 音箱和AV功放的技术指标要匹配

阻抗的匹配：现代的AV功放绝大多数均可直接驱动4-8欧姆额定阻抗的音箱。音箱额定阻抗一般介于4-8欧姆之间。音箱与各种AV功放的搭配，除因阻抗差异会造成输出功率略有差别外，一般不存在阻抗匹配问题。

功率的匹配：在音箱背面的铭牌上，均标注有音箱可承受的功率范围。在选择AV功放额定功率(RMS)时，需要以音箱功率范围的上限为参考。一般的应用场合，AV功放额定功率(RMS)应为音箱功率范围上限的1.2-1.5倍；如要获得更好的还原能力、大动态及爆棚场面，AV功放额定功率(RMS)应为音箱功率范围上限的1.5-2倍。如：音箱的功率范围为10-60W，则以上限60W为参考，AV功放的额定功率为72-90W即可满足一般应用；对于大动态场合的应用，则为90-120W。

需要注意的是，使用的AV功放为多声道模式，在选择AV功放时，各声道的主要技术指标都应满足以上原则为好。

2. 音色走向的选择

不同的功放与音箱搭配，会取得不同的音色走向。截止目前，还没有任何技术指标可以直接指示功放、音箱等音响器材声音品质的好坏。因此，建议您对功放与音箱的搭配进行实际的聆听，以取得适合自己口味的音色。

您也可以考虑选购AV功放来搭配您的音箱，具体情况请咨询本音箱的经销商。

AV功放使用过程中，听音时音量应逐渐开大，不应在功放音量开至很大时开启功放电源、连接音箱和接信号源，也不应在功放通电情况下插拔音箱线及信号线，否则极易烧毁音箱或功放。

五、波动开关与接线盒说明：

波动开关

面板上配有高音波动开关调节(0dB,+3dB,-3dB)。当您使用的是2.0声道时，建议波动开关为0dB，曲线处于最佳平直状态；当您使用透声幕时，建议波动开关为+3dB，增加高音的声压级，声音穿透力更强。

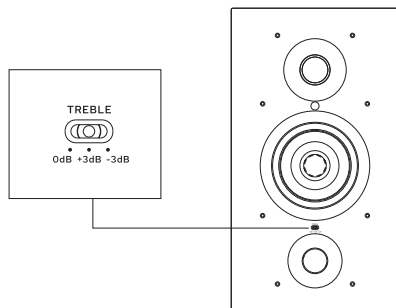

接线盒

接线盒上分别有两种接线座子，一种为专业直接式，另外一种为线卡式，用户可根据使用情况任选一项即可。红色的线夹接线柱为正极，黑色为负极。直插式接线柱+1、+2为正极，-1、-2为负极可按照正负标识做对应插头，插入后需要旋转锁定。

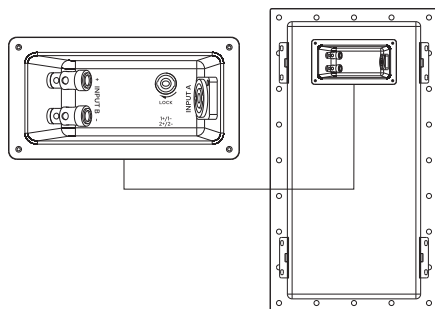

六、安装方法：

图1

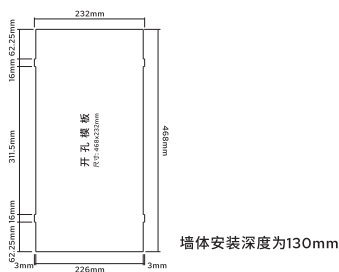

1. 根据室内装修，确定入墙式音箱的墙面安装位置，在确定好的墙面安装位置上，按照提供的开孔模板开安装位(如图1)。注:建议装修时预留安装位。

图2

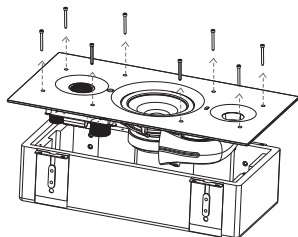

2. 松开面板上的8个螺丝，把面板从箱体上拿下来(如图2)。

图3

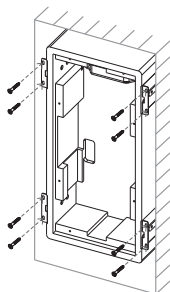

3. 把箱体用PA4×25-BL+的螺丝固定在开好的安装孔内，要保证箱体与墙面齐平或略高于墙面1mm(如图3)。为方便安装，L型支架与箱体是调好位置的，不用再单独移位置。L型支架根据实际需要也可以反向安装使用。

图4

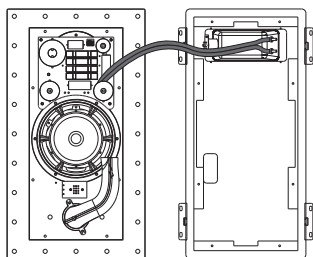

4. 箱体安装好后，按图示把箱体内的连接线插到面板PCB插座上，此端子为防呆设计，不容易插错。插好线后把面板放到箱体上，装面板时引导端子连接线，以防止夹线(如图4)。

图5

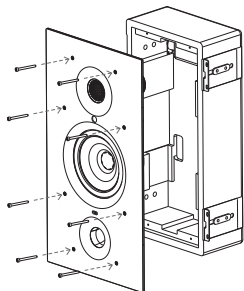

5. 用拆面板的螺丝再锁紧在箱体上(螺丝多配4个，防止损坏)。注意面板方向，高音扬声器对应接线盒位置。

图6

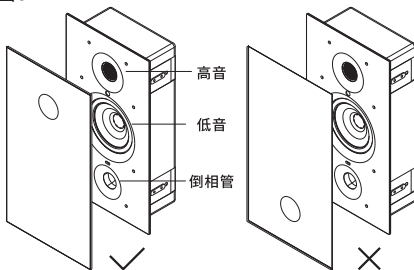

6. 最后把面网安装在面板上，安装时注意网网的方向，有孔的位置对应高音喇叭。附件中配了1个铝制铭牌，客户可以按自己喜欢的位置进行装贴，铁网上有圆孔位置对应高音位置。

七、听音环境：

要获得较为理想的听音效果，除要求器材品质保证外，还需要对听音环境进行适当的处理，减少不必要的反射声，使混响时间尽可能合适。音箱在室内的摆放位置直接影响到声音效果、声音的透明度，甚至声场是否真实再现。而房间的大小、比例结构及室内陈设，也影响到听音效果，要注意房间的长、宽、高不能成整数倍关系(如正方形房间、2倍、4倍等)，否则会产生驻波(有害的谐振波)，使声音变混浊、层次不清。大面积光滑的墙面、玻璃等会引起声波很强的反射，使声像模糊，声场再现和定位受到破坏。

对听音环境的简单处理有如下几种方式：

1. 在房间内的听音区域地面局部或者全部铺上地毯，消除光滑地面对声波的反射。
2. 在房间内对声波反射较强的光滑墙壁粘贴或悬挂吸音材料，甚至挂一些棉麻类的布艺，对改善听音环境也有益处。
3. 窗帘换成多层式的，并选用厚面料，消除玻璃产生的声波反射和谐振。

八、煲箱：

所谓煲箱即指音箱进一步老化稳定的过程。音箱是将音频电信号转化为机械振动从而发声的换能器，由许多机械部件和电子元件组成，就如同新买来的汽车需要一段时间“磨合”一样，虽然音箱在出厂前已经历许多工序和时间的强化老化，但在家中为新购的音箱进行一定时间的“煲箱”，对音箱重放声音的稳定、去除生硬感、提升音质是有好处的。“煲箱”的时间一般在48-100小时之间即可。在家庭中进行“煲箱”，可以是单纯的“煲箱”，也可以将正常的听音乐与煲箱同步进行，因为以一般中等音量听音乐时，这个过程本身也是在煲箱，随着时间推移，按每天听2-3小时计算，一般一个月左右可以将音箱煲好。煲箱选用的音乐题材以交响乐、流行音乐等为主，这类音乐各个频段的信息量比较丰富，可以使音箱的所有频段都得到“磨合”。“煲箱”过程中要切记不要将音量开得过大，因为长时间的超负荷容易烧坏音箱，如此吵耳的声音也会令邻居和家人感到不安。

九、保养：

音箱选料考究、工艺精细，在符合要求的环境中，可以长期稳定工作，一般不需要做特别的护理。音箱表面和扬声器应避免接触腐蚀性液体和气体，不宜长期放置于高温、潮湿及温度、湿度变化很大的场所，也不宜长期置于阳光直射处。扬声器振膜不要用手触摸，否则可能损坏扬声器，特别是球顶高音扬声器。如有灰尘可定期用洁净的软布清除，如有污渍，可用不含强化学溶剂的清洁剂擦拭。音箱的面网具有防尘、保护扬声器和美观的作用，面网的材料经认真筛选，对声音的影响很小，取放面网时要小心。



避免
磁化干扰

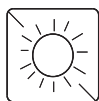

不宜长期置于
阳光直射下

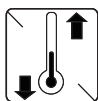

不宜长期放置
于高温潮湿及
温度湿度变化
很大的场所

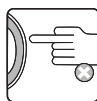

扬声器振膜
不要用手触摸



避免接触腐蚀性
液体和气体

十、一般故障和维护：

1. 音质变坏

- (1) 检查功放是否工作正常，或没有正确设置。
- (2) 检查音箱背部接线端子和连接线是否接触良好。
- (3) 检查音箱上扬声器是否完全在发声，判断是否有扬声器故障或损坏。
- (4) 检查音源、音源与功放之间的信号线是否品质不良或出现故障。
- (5) 检查音箱连线与功放输出端子“+、-”相位是否连接正确。

2. 完全无声

- (1) 检查音箱与功放之间的连接线是否断路。
- (2) 检查功放是否工作正常，或没有正确设置。
- (3) 检查音源是否工作正常，或没有正确设置。
- (4) 检查音源与功放之间的信号线是否断路。

3. 某一声道无声

- (1) 将无声声道的连接线与发声声道的连接线调换，判断是音箱本身的问题，还是连接线或功放的问题。

十一、维修：

如果参照第十项“一般故障和维护”仍无法排除故障，请及时与本音箱销售商联系，我们会针对具体情况妥善处理。

十二、规格参数：

音箱系列	惠威嵌入式音箱系列
音箱型号	IW6
系统形式	两路四阶倒相式音箱系统
单元配置	专业6英寸低音 28mm球顶高音
频率范围	72Hz - 20kHz
失真度	60Hz - 20kHz $\leq 1\%$ (2.83V/1m)
灵敏度	90dB
额定阻抗	6 Ω
功率范围	10W-160W
外形尺寸	285×125×513mm (含面网尺寸)
净重	10.7kg
箱体外观	黑色喷漆箱体+铝装饰面板配铁网
输入方式	镀金接线柱+卡农插座
分频点	2.5kHz
墙体开口尺寸	226×468mm
墙体安装深度	130mm

十三、产品中有害物质的名称及含量：



此图示含义为：该产品可能含有某些有害物质(如下表所示)。在环保使用期限内可以放心使用，超过环保使用期限之后则应该进入回收循环系统。此标识指环保使用期限为十年(从生产日期算起)。

部件名称	有害物质					
	铅(Pb)	汞(Hg)	镉(Cd)	六价铬 (Cr(VI))	多溴联苯 (PBB)	多溴二苯醚 (PBDE)
电缆	X	○	○	○	○	○
金属部件	○	○	○	○	○	○
木质部件	X	X	X	X	X	X
塑胶部件	○	○	○	○	○	○
电路板组件	X	○	○	○	○	○
变压器	○	○	○	○	○	○
喇叭件	○	○	○	○	○	○
包装材料	○	○	○	○	○	○

本表格依据SJ/T 11364的规定编制。

○: 表示该有害物质在该部件所有均质材料中的含量均在GB/T 26572规定的限量要求以下。

X: 表示该有害物质至少在该部件的某一均质材料中的含量超出GB/T 26572规定的限量要求，且目前业界没有成熟的替代技术或部件，符合欧盟ROHS指令环保要求。

设计Design: 惠威

制造商Manufacturer: 珠海惠威科技有限公司

地址Address: 珠海市联港工业区东成路南1号

电话Tel: 400-090-9199



售后客服



公众号

因设计变更等原因，所示资料可能与实物不符，恕不另行通知。

Due to the reasons in the change of design or others, product information contained here may not be in conformity with product itself. We reserve the right of no prior notice before change.

Ver. 2